



*O papel da Biblioteca na*

# Gestão da Informação Científica *na Católica.Porto*

*Maria João Pinto & Sofia Fernandes*

**Biblioteca e Gestão da Informação**

CATÓLICA.PORTO

*V Encontro CTDI – Informação. Economia. Poder  
ESEIG, Vila do Conde, Portugal, 14 de Abril, 2011*



# Agenda

- Contextualização
- Mudança de Paradigmas e de Perfis
- Serviços de Valor Acrescentado
- Gestão da Informação Científica
- Repositório Institucional
- Open Access E-Journals
- Perspectivas Futuras



# Contextualização

- A Universidade Católica Portuguesa (UCP) é a mais antiga universidade portuguesa não estatal e a única, nesta categoria, que participa nas decisões da política do Ensino Superior (ES).
- Composta por Centros Regionais

# A Instituição

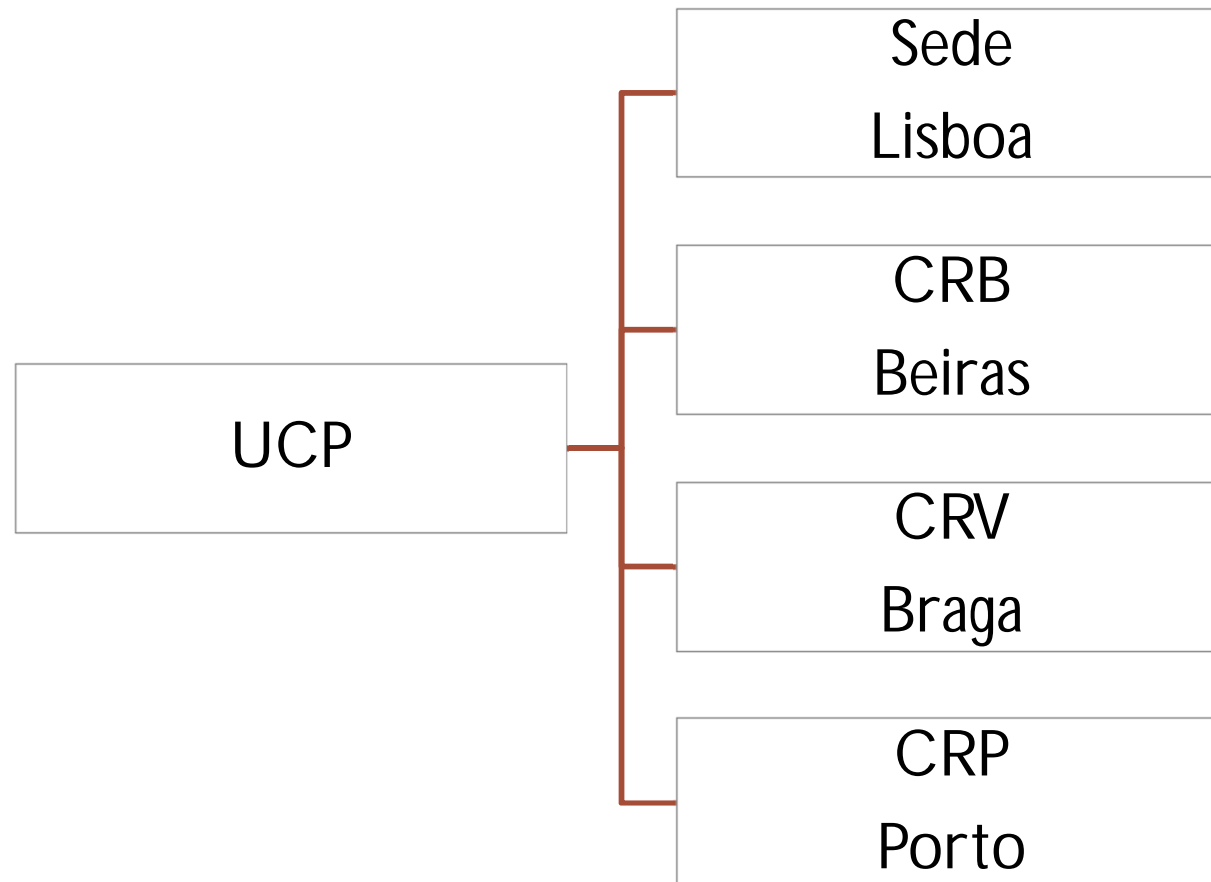



# Biblioteca e Gestão da Informação

- Visão e Missão integrada e vocacionada para o público-alvo
- Missão:
  - *Disponibilizar os recursos de informação necessários à Comunidade Universitária para que possa cumprir os seus objectivos no âmbito do estudo, docência, investigação e relações com a comunidade*



Serviço de Atendimento e Referência

Gestão de Recursos Bibliográficos

Difusão da Informação

Tecnologias da Informação

Formação

Gestão da Qualidade

Gestão da Informação Científica



# A Biblioteca e Gestão da Informação

- Disponível em 2 espaços físicos
- Uma equipa única, resultado de uma reestruturação de serviços ao nível do CRP
- A BGI serve um universo de:
  - 8 unidades de ensino
  - 5 centros de investigação
  - 1 laboratório associado

# As Unidades Académicas

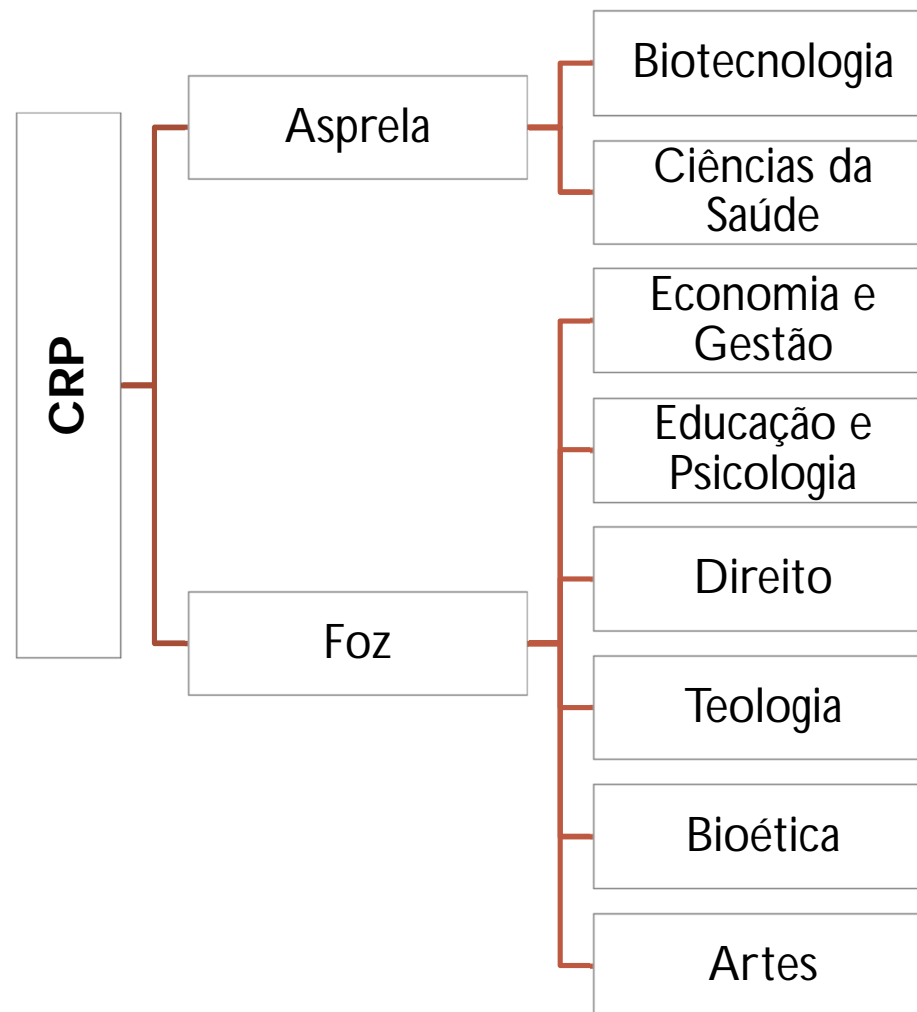

# Os Centros de Investigação

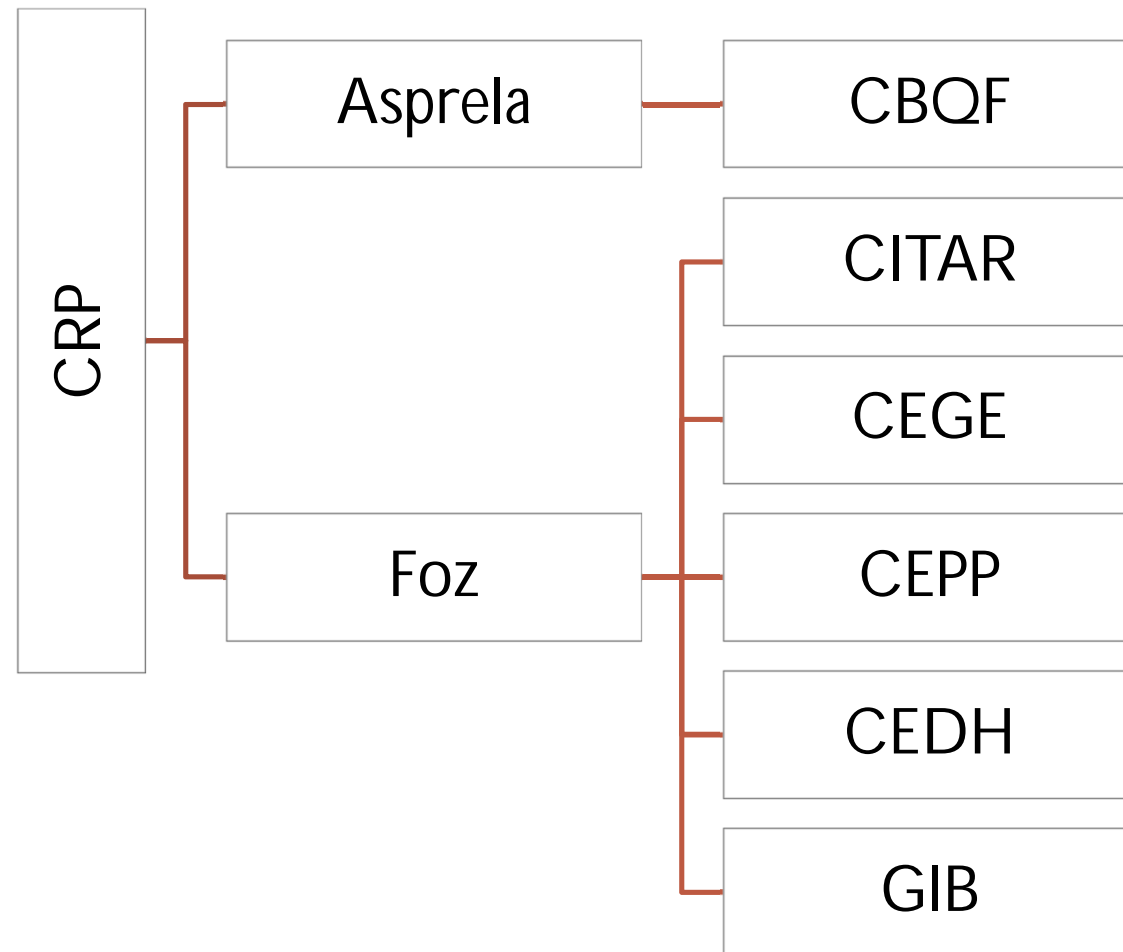

# Mudança de Paradigmas e Perfis

## Sociedade da Informação

- Mudança de Paradigmas
- Novas tecnologias

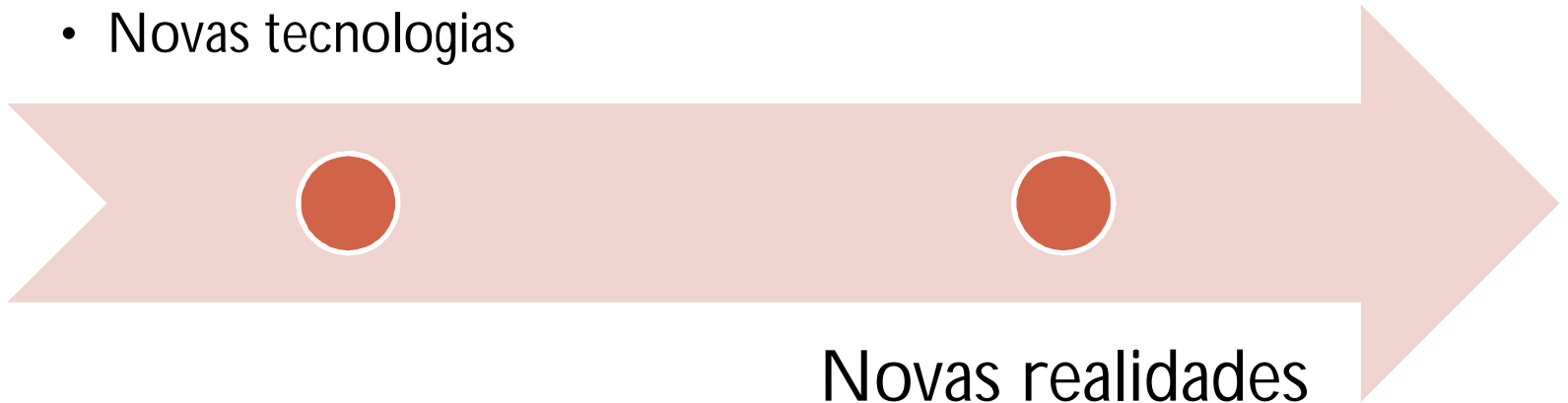

## Novas realidades

- Novas necessidades
- Novos perfis de profissionais

# Mudança de Paradigmas e Perfis

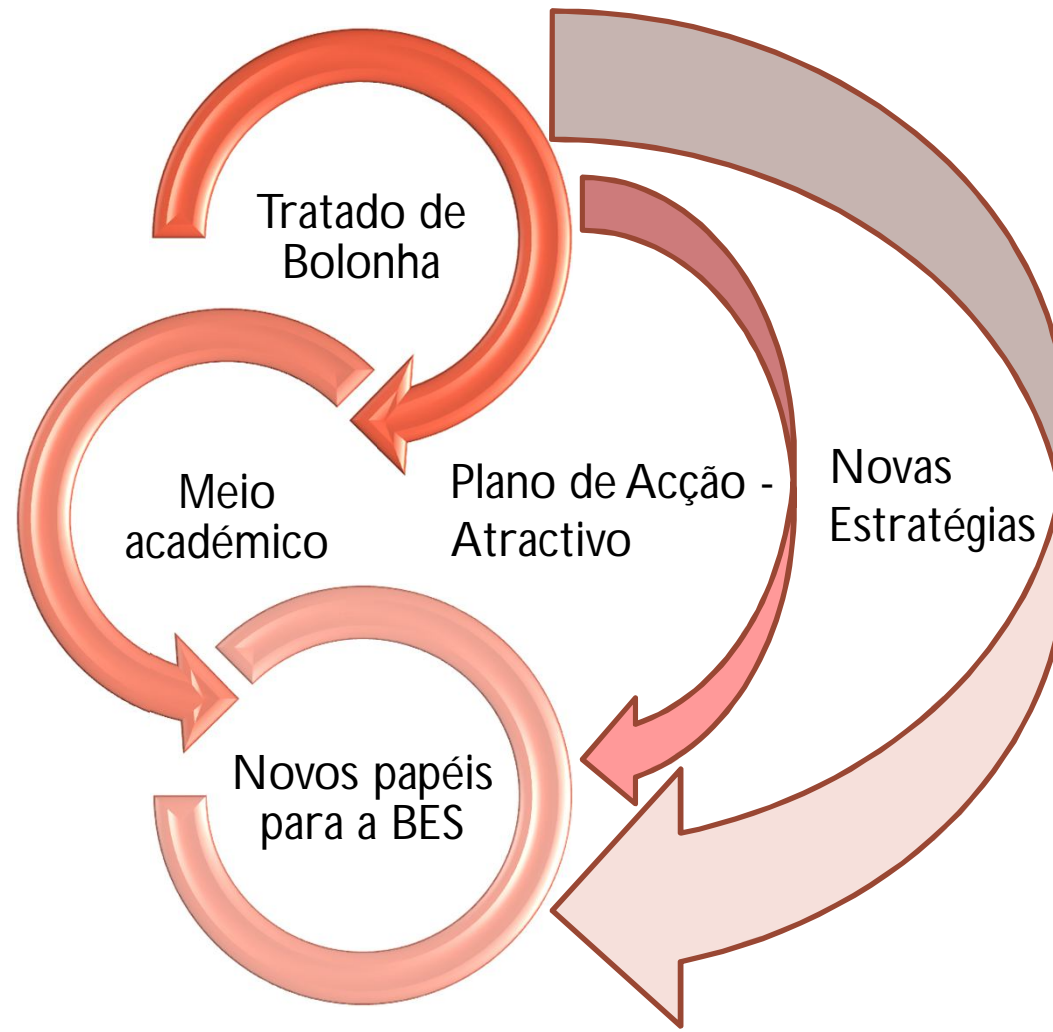

# Serviços de Valor Acrescentado





# Serviços de Valor Acrescentado

- Gestão da Informação Científica
- Repositório Institucional
- Colaboração na qualidade e promoção de Revistas Científicas
- Dinamização do Open Access



# Gestão da Informação Científica

- Processo que nasceu na BGI por iniciativa própria
- **Recolha da produção científica:**
  - Publicações
  - Apresentações/Comunicações
- **Ferramentas:**
  - ISI – Web of Knowledge
  - Repositório Institucional
  - Colaboração dos autores
  - Fóruns científicos

# Gestão da Informação Científica

- **Recolha de indicadores quantitativos**
  - Publicações
    - N° publicações
    - Identificação de tipologias
    - Tipos de colaboração (internacional, nacional, por instituição)
    - Identificação de periódicos / livros / livros de actas



# Gestão da Informação Científica

- **Recolha de indicadores quantitativos**
  - Encontros científicos
    - N° encontros científicos
    - Tipo de encontros científicos (nacional, internacional)
    - Tipos de colaboração (internacional, nacional, por instituição)

# Indicadores Quantitativos

## Evolução da Produção Científica

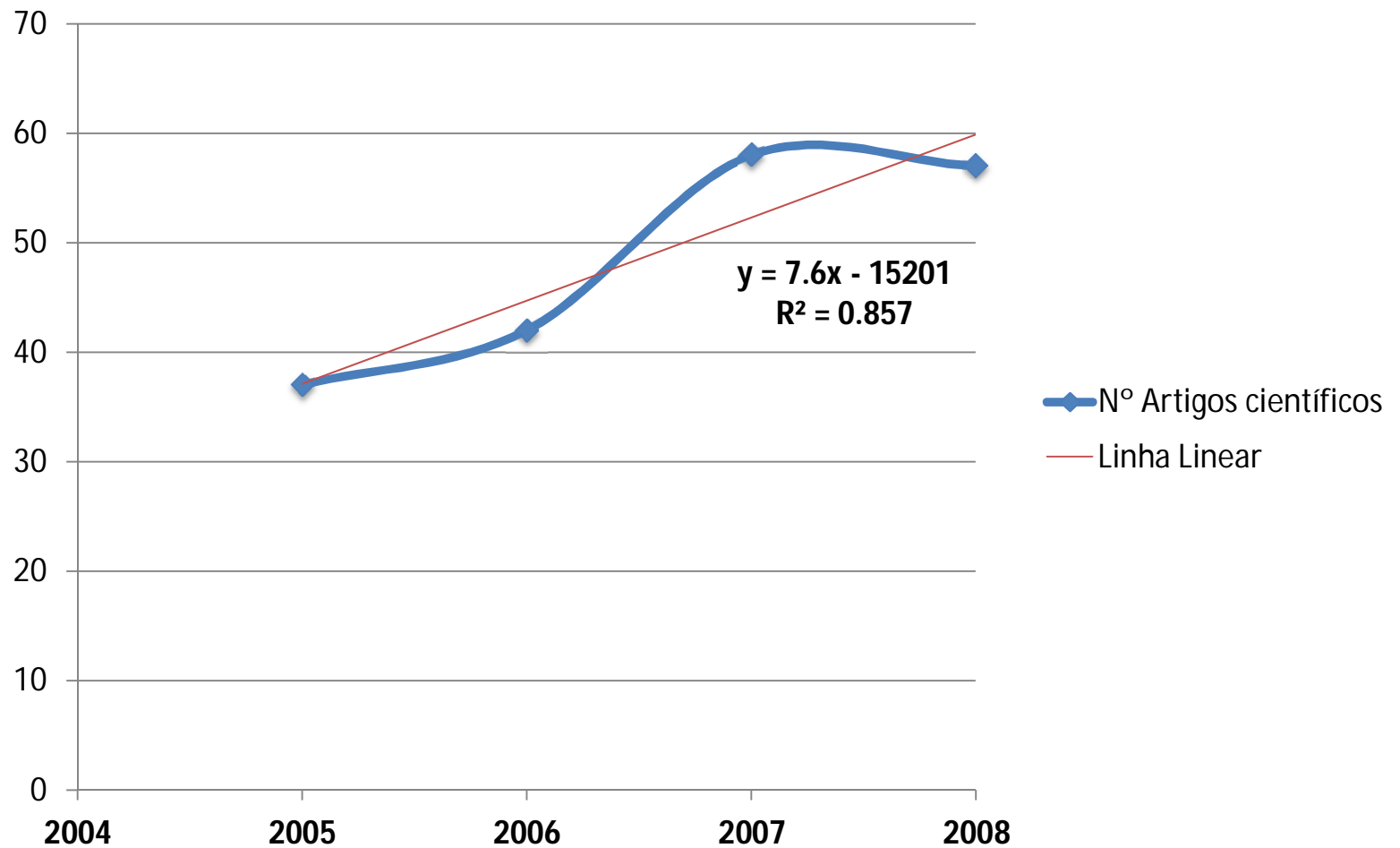



### Tipologia de Documentos Produzidos

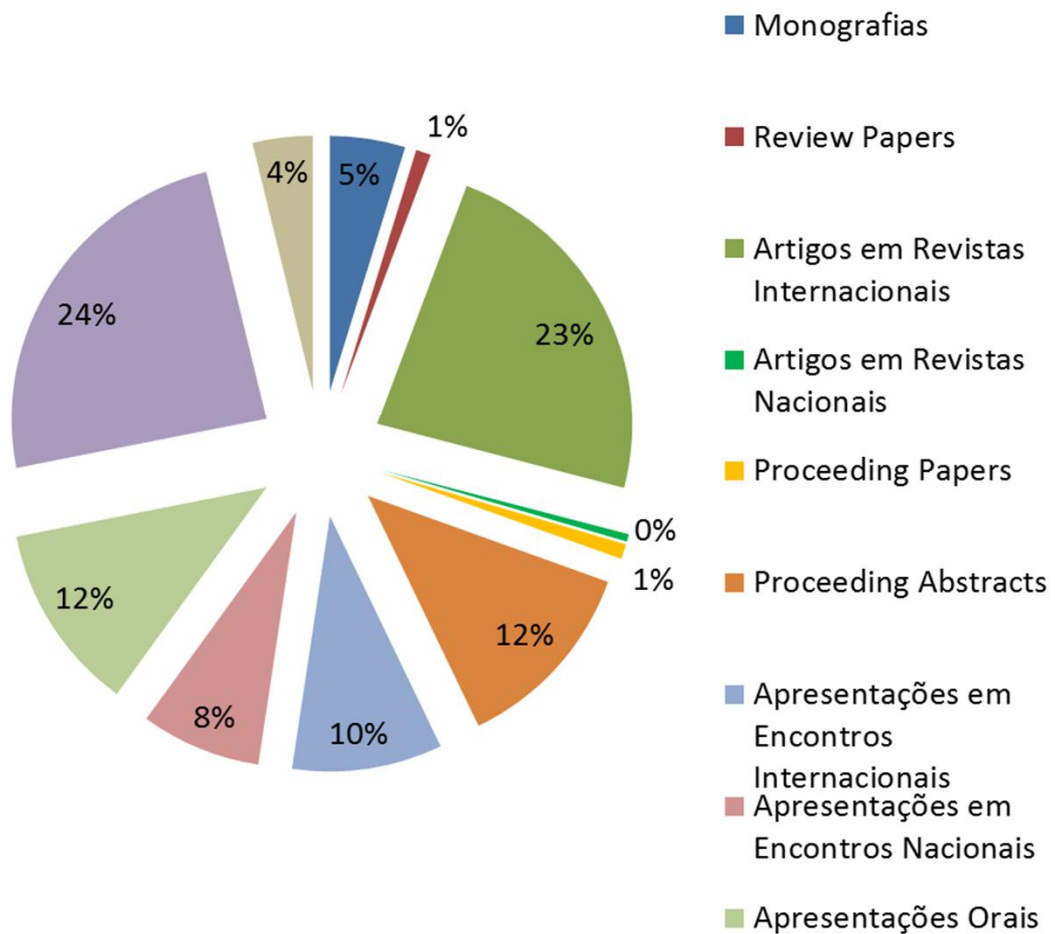

# Indicadores Quantitativos

## Identificação do tipo de Colaborações Científicas

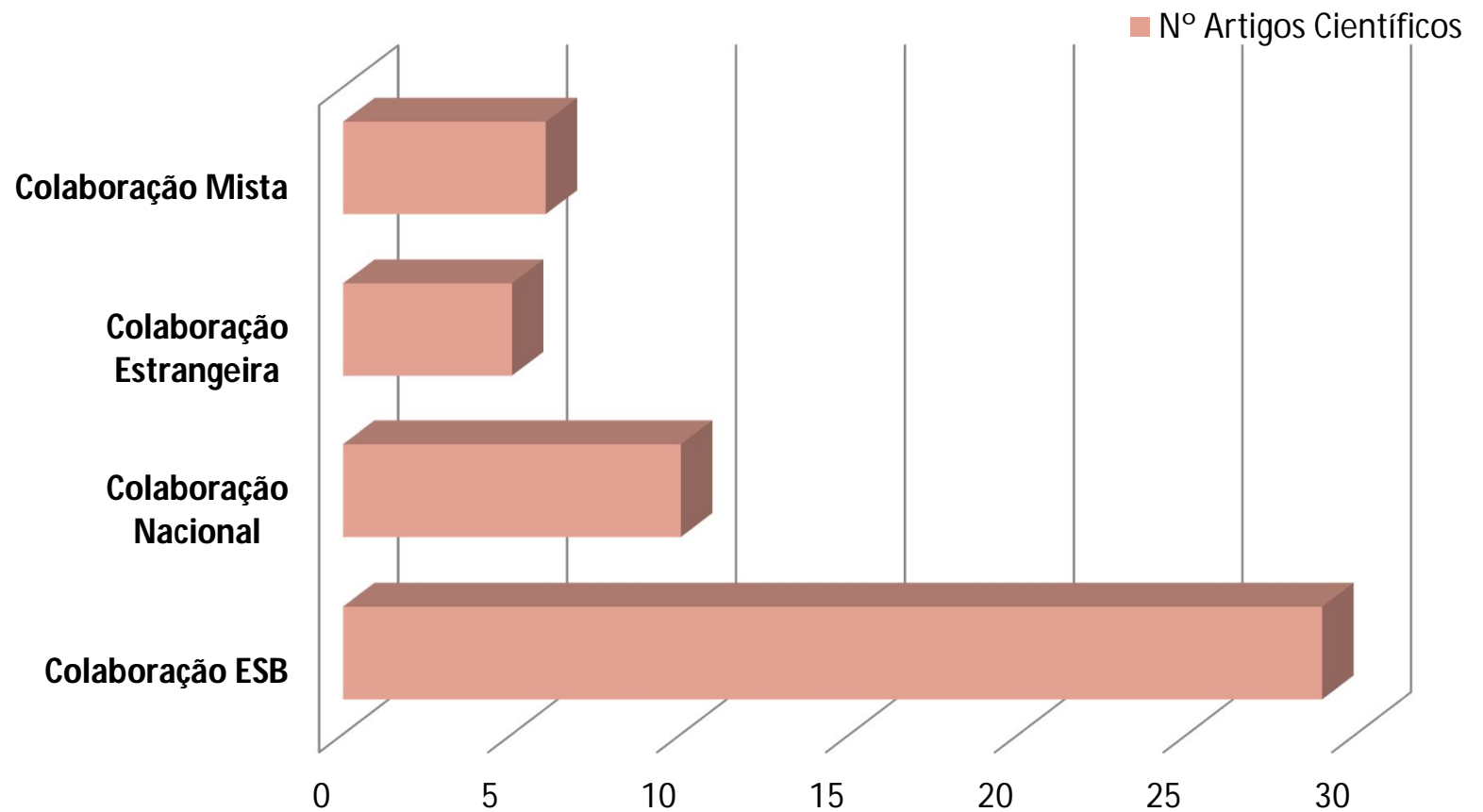

# Indicadores Quantitativos

<b>Título Periódico</b>	<b>Nº Artigos</b>
Analytica Chimica Acta	16
Analytical Methods	10
Acta Horticulturae	21
Biodegradation	25
Bioresource Technology	2

*Identificação de periódicos.*

# Indicadores Quantitativos

## Identificação do tipo de Colaborações Científicas

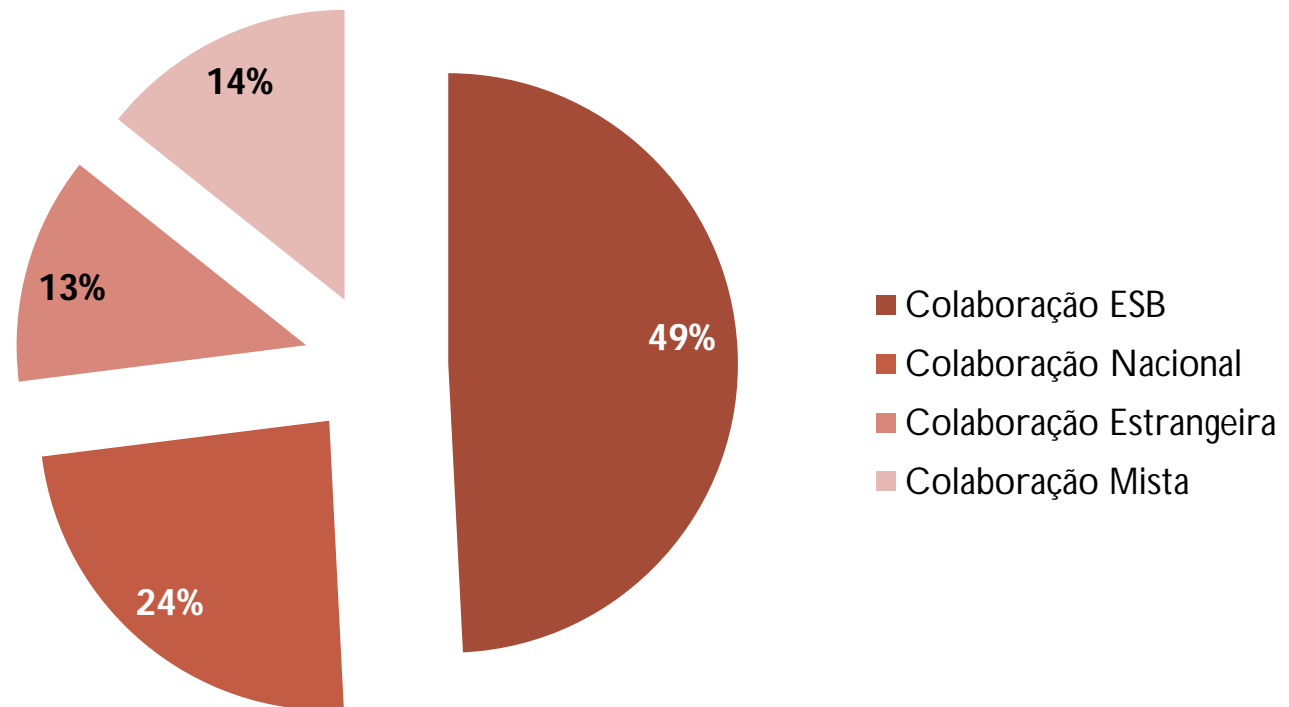

# Gestão da Informação Científica

## Recolha de Indicadores Qualitativos:

Tipologia	Indicadores Qualitativos	Ferramentas
Artigos Científicos	Citações	ISI – Web of Science
	Áreas Bibliométricas	
	Factor de Impacto	Journal Citation Reports
	Quartile	
	Decil	Cálculo BGI
Comunicações	Intervenção geográfica	
	Colaborações geográficas	Recolha de dados
	Colaborações institucionais	

# Indicadores Qualitativos

<b>Título Artigo</b>	<b>Autores</b>	<b>Citações</b>	<b>Periódico</b>	<b>Área Bibliométrica</b>	<b>F.I.</b>
Substrate effect on bacterial communities from constructed wetlands planted with <i>Typha latifolia</i> treating industrial wastewater	Calheiros, Cristina S.C.; Duque, Anouk F.; Moura, Alexandra; Henriques, Isabel S.; Correia, António; Rangel, António O.S.S.; Castro, Paula	3	Ecological Engineering	Ecology; Engineering, Environmental; Environmental Sciences	1,836
Changes in the bacterial community structure in two-stage constructed wetlands with different plants for industrial wastewater treatment	Calheiros, Cristina S.C.; Duque, Anouk F.; Moura, Alexandra; Henriques, Isabel S.; Correia, António; Rangel, A.O.S.S.; Castro, Paula	2	Bioresource Technology	Agricultural Engineering; Biotechnology & Applied Microbiology; Energy & Fuels	4,453

# Indicadores Qualiatativos

## Evolução da Produção e Impacto

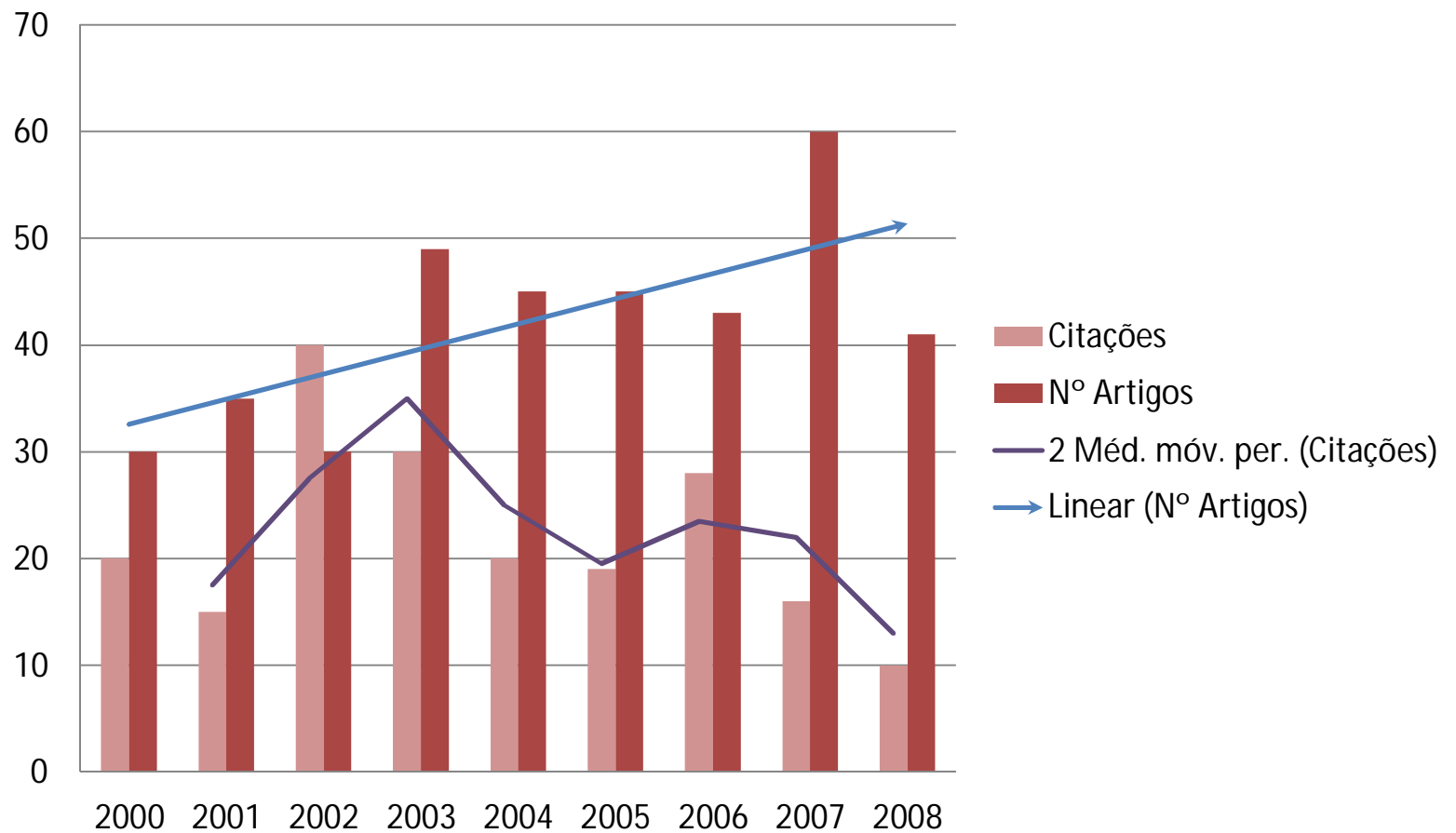

# Indicadores Qualitativos

## Áreas Bibliométricas

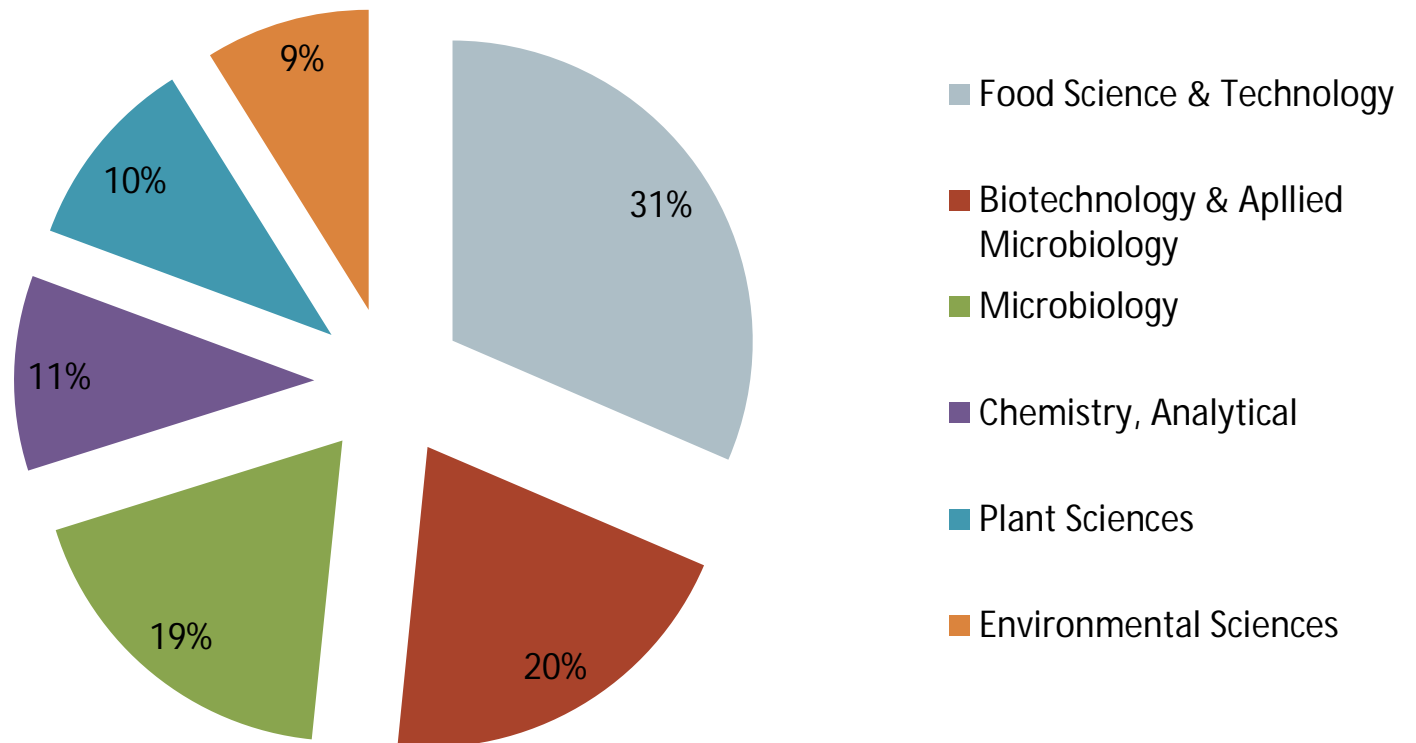

# Indicadores Qualitativos

## Avaliação Bibliométrica 2008

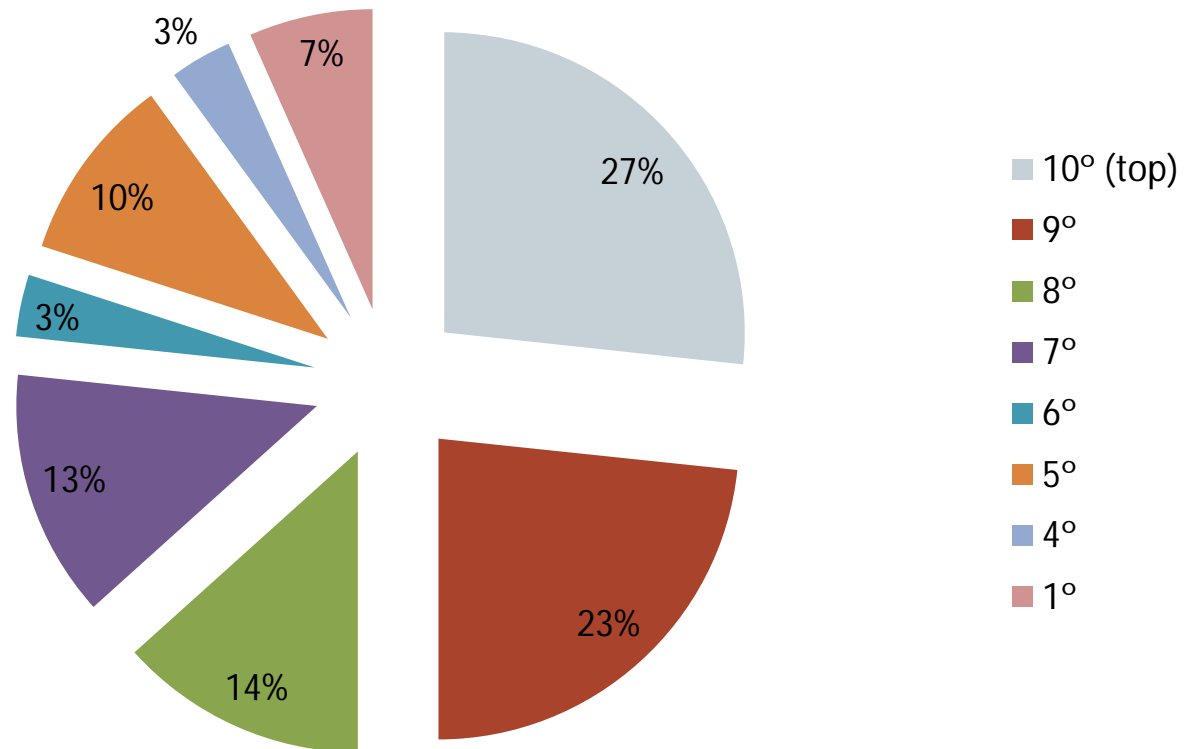

# Indicadores Qualitativos

ISI Web of Knowledge<sup>SM</sup>

Journal Citation Reports<sup>®</sup>

WELCOME HELP

2009 JCR Science Edition

Journal Summary List

[Journal Title Changes](#)

Journals from: **subject categories AGRICULTURE, DAIRY & ANIMAL SCIENCE** [VIEW CATEGORY SUMMARY LIST](#)

Sorted by: **Impact Factor** SORT AGAIN

Journals 1 - 20 (of 50)

Navigation icons: Home, Previous, Next, Page 1, Page 2, Page 3, End

Page 1 of 3

MARK ALL UPDATE MARKED LIST

Ranking is based on your journal and sort selections.

Mark	Rank	Abbreviated Journal Title <i>(linked to journal information)</i>	ISSN	JCR Data <sup>i)</sup>						Eigenfactor <sup>TM</sup> Metrics <sup>j)</sup>	
				Total Cites	Impact Factor	5-Year Impact Factor	Immediacy Index	Articles	Cited Half-life	Eigenfactor <sup>TM</sup> Score	Article Influence <sup>TM</sup> Score
<input type="checkbox"/>	1	<a href="#">ANIM GENET</a>	0268-9146	2757	2.605	2.779	0.471	140	6.6	0.00650	0.727
<input type="checkbox"/>	2	<a href="#">J ANIM SCI</a>	0021-8812	22105	2.466	2.760	0.425	463	>10.0	0.02451	0.612

# Indicadores Qualitativos

## Rank in Category: ANIMAL GENETICS

### Journal Ranking ⓘ

For **2009**, the journal **ANIMAL GENETICS** has an Impact Factor of **2.605**.

This table shows the ranking of this journal in its subject categories based on Impact Factor.

Category Name	Total Journals in Category	Journal Rank in Category	Quartile in Category
AGRICULTURE, DAIRY & ANIMAL SCIENCE	50	1	Q1
GENETICS & HEREDITY	146	73	Q3

### Category Box Plot ⓘ

For **2009**, the journal **ANIMAL GENETICS** has an Impact Factor of **2.605**.

This is a box plot of the subject category or categories to which the journal has been assigned. It provides information about the distribution of journals based on Impact Factor values. It shows extreme values of the distribution.

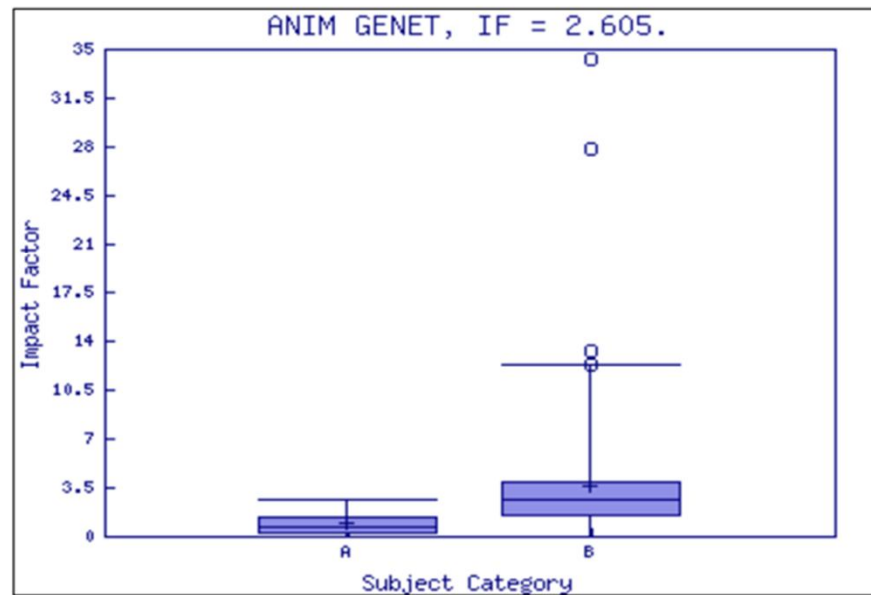

#### Key

A - AGRICULTURE, DAIRY & ANIMAL SCIENCE  
B - GENETICS & HEREDITY

# Repositório Institucional

- Repositório Institucional da UCP
  - VERITATI (<http://repositorio.ucp.pt>)



UNIVERSIDADE CATÓLICA PORTUGUESA

VERITATI - REPOSITÓRIO INSTITUCIONAL

Veritati - Repositório Institucional da Universidade Católica Portuguesa >

English Portuguese

**Search DSpace**

[Advanced Search](#)

[Home](#)

**Browse**

- [Communities & Collections](#)
- [Issue Date](#)
- [Author](#)
- [Title](#)
- [Subject](#)
- [Document Type](#)

**Sign on to:**

- [Receive email updates](#)
- [My DSpace](#)  
authorized users
- [Edit Profile](#)
- [Help](#)

**DSpace is Live**

Welcome to our digital repository of My University research!

More exciting news to appear here.

**Search**

Enter some text in the box below to search DSpace.

**Recent Submissions**

- > [Trabalho em equipa multi-profissional enquanto mediação de uma abordagem compreensiva e multidimensional sobre os problemas sociais e humanos : o caso dos cuidados continuados](#)
- > [As escutas telefónicas na perspectiva da doutrina e jurisprudência portuguesa](#)



# Repositório Institucional

- Projecto que nasceu da iniciativa da BGI
- O **VERITATI** tornou-se uma realidade em Agosto de 2010
- Apresentado à comunidade interna em Outubro 2010
  - No âmbito das comemorações da Semana Internacional do Open Access (18-24 Outubro 2010)
  - Disponibilização de conteúdos (todas as áreas representadas significativamente)



## - Semana Internacional Open Access

- Promoção de eventos alusivos e com vista à sensibilização para a temática do OA
- 3 Conferências dedicadas ao:
  - RCAAP – Repositório Científico de Acesso Aberto de Portugal
  - Copyright e direitos de autor
  - Objectivos e vantagens do OA e do Repositório
  - O OA e o impacto (citações)
  - Revistas em Acesso Livre
  - A plataforma de CV's online: DeGóis
- 2 Workshops de formação para o auto-arquivo



# Cooperação, Colaboração e Parcerias

- Processo de Avaliação interna de ensino e investigação
- Plataforma de CV's online DeGóis
  - Parceria com o **SIGIQ** – Sistema Interno de Garantia de Qualidade
- Revistas Científicas (UA's UCP)
  - Levantamento e parametrização de requisitos e indicadores de qualidade
  - Submissão e indexação em plataformas científicas e reconhecidas
- E-journal OA



# Revistas em Acesso Livre

- No seguimento das relações de cooperação e parceria estabelecidas com a comunidade interna, a BGI está envolvida na criação e desenvolvimento de um e-journal em open access:
  - International Journal of Food Studies - Official Journal of the ISEKI-Food Association (<http://www.iseki-food-ejournal.com>).
- Foi pedida a colaboração da BGI no âmbito da recolha de informação de critérios e requisitos de qualidade no âmbito de revistas científicas e da temática OA



# Perspectivas Futuras

- Alargar as análises bibliométricas e os tratamentos estatísticos a todas as unidades
- Após a conclusão do carregamento retrospectivo das publicações das 8 unidades académicas no RI, é necessário promover o auto-arquivo e sessões de formação

# Perspectivas Futuras

- Promoção de sessões de esclarecimento sobre direitos de autor e *copyrigh*t
- Aperfeiçoamento da qualidade dos metadados-
- Promoção e dinamização do OA
- E-journal em OA
  - a BGI será responsável pela promoção e dinamização do e-journal e do OA e pela indexação em directórios e plataformas científicas de qualidade.
  - Fará parte do workflow de submissão de propostas na validação e garantia do cumprimento das *guidelines* para os autores.



*O grande objectivo da BGI é elevar a BES à categoria de chave estratégica numa Organização Inteligente, de Qualidade e Competitiva.*

*Maria João Pinto ([mjpinto@porto.ucp.pt](mailto:mjpinto@porto.ucp.pt))*

*Sofia Fernandes ([sfernandes@porto.ucp.pt](mailto:sfernandes@porto.ucp.pt))*

**Biblioteca e Gestão da Informação**  
CATÓLICA.PORTO